

アップライト

イキクッカの基本骨格をつくるための縦枠(たてわく)です。側面は開いていて、必要に応じてサイドパネルでふさぐことができます。標準品の高さは12種類ですが、5cm刻みでご希望の高さのアップライトも製作いたします。

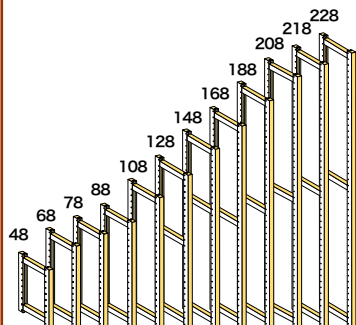

高さ x 奥行 (cm)	税込価格
48 x 20	¥2,850
68 x 20	¥2,950
78 x 20	¥3,050
88 x 20	¥3,600
108 x 20	¥4,000
128 x 20	¥4,600
148 x 20	¥5,000
168 x 20	¥5,700
188 x 20	¥6,200
208 x 20	¥6,350
218 x 20	¥6,800
228 x 20	¥6,950
48 x 30	¥3,000
68 x 30	¥3,200
78 x 30	¥3,300
88 x 30	¥3,900
108 x 30	¥4,300
128 x 30	¥4,900
148 x 30	¥5,300
168 x 30	¥6,000
188 x 30	¥6,500
208 x 30	¥6,700
218 x 30	¥7,100
228 x 30	¥7,300

高さ x 奥行 (cm)	税込価格
48 x 40	¥3,300
68 x 40	¥3,600
78 x 40	¥3,900
88 x 40	¥4,200
108 x 40	¥4,500
128 x 40	¥5,400
148 x 40	¥5,800
168 x 40	¥6,500
188 x 40	¥6,800
208 x 40	¥7,200
218 x 40	¥7,600
228 x 40	¥7,800
48 x 50	¥3,600
68 x 50	¥4,200
78 x 50	¥4,500
88 x 50	¥4,800
108 x 50	¥5,100
128 x 50	¥6,000
148 x 50	¥6,400
168 x 50	¥7,000
188 x 50	¥7,500
208 x 50	¥7,800
218 x 50	¥8,300
228 x 50	¥8,500
48 x 60	¥3,700
68 x 60	¥4,300
78 x 60	¥4,600
88 x 60	¥5,000
108 x 60	¥5,400
128 x 60	¥6,300
148 x 60	¥6,700
168 x 60	¥7,300
188 x 60	¥7,700
208 x 60	¥8,200
218 x 60	¥8,500
228 x 60	¥8,800

サイドパネル

アップライトの側面をふさぐパネルです。高さ48cm~108cmまでのアップライトでは1枚、それ以上の高さのアップライトでは上下どちらか1枚、または上下2枚のサイドパネルを使用します。アップライトの内溝に固定するためのパネルスペーサーが付属します。

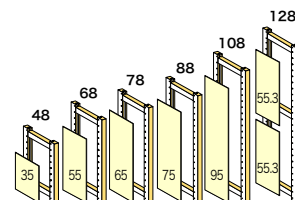

<ホワイト> 厚さ: 3mm

高さ x 幅 (cm)	税込価格
35 x 12.3 (48)	¥500
55 x 12.3 (68)	¥600
65 x 12.3 (78)	¥700
75 x 12.3 (88)	¥750
95 x 12.3 (108)	¥900
55.3 x 12.3 (128)	¥600
45.3 x 12.3 (148)	¥550
75.3 x 12.3 (168)	¥750
85.3 x 12.3 (148/188)	¥800
95.3 x 12.3 (208)	¥900
100.3 x 12.3 (218)	¥950
105.3 x 12.3 (228)	¥1,000
35 x 22.3 (48)	¥600
55 x 22.3 (68)	¥750
65 x 22.3 (78)	¥850
75 x 22.3 (88)	¥900
95 x 22.3 (108)	¥1,050
55.3 x 22.3 (128)	¥750
45.3 x 22.3 (148)	¥700
75.3 x 22.3 (168)	¥900
85.3 x 22.3 (148/188)	¥950
95.3 x 22.3 (208)	¥1,050
100.3 x 22.3 (218)	¥1,100
105.3 x 22.3 (228)	¥1,150
35 x 32.3 (48)	¥700
55 x 32.3 (68)	¥900
65 x 32.3 (78)	¥1,000
75 x 32.3 (88)	¥1,050
95 x 32.3 (108)	¥1,200
55.3 x 32.3 (128)	¥900
45.3 x 32.3 (148)	¥800
75.3 x 32.3 (168)	¥1,050
85.3 x 32.3 (148/188)	¥1,100
95.3 x 32.3 (208)	¥1,200
100.3 x 32.3 (218)	¥1,350
105.3 x 32.3 (228)	¥1,400

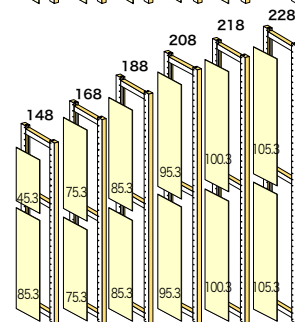

高さ x 幅 (cm)	税込価格
35 x 42.3 (48)	¥800
55 x 42.3 (68)	¥1,000
65 x 42.3 (78)	¥1,150
75 x 42.3 (88)	¥1,300
95 x 42.3 (108)	¥1,500
55.3 x 42.3 (128)	¥1,000
45.3 x 42.3 (148)	¥950
75.3 x 42.3 (168)	¥1,300
85.3 x 42.3 (148/188)	¥1,400
95.3 x 42.3 (208)	¥1,500
100.3 x 42.3 (218)	¥1,650
105.3 x 42.3 (228)	¥1,700
35 x 52.3 (48)	¥900
55 x 52.3 (68)	¥1,100
65 x 52.3 (78)	¥1,300
75 x 52.3 (88)	¥1,500
95 x 52.3 (108)	¥1,700
55.3 x 52.3 (128)	¥1,100
45.3 x 52.3 (148)	¥1,100
75.3 x 52.3 (168)	¥1,500
85.3 x 52.3 (148/188)	¥1,600
95.3 x 52.3 (208)	¥1,700
100.3 x 52.3 (218)	¥1,800
105.3 x 52.3 (228)	¥1,950

(注) 長さ85.3のパネルは148/188共通。括弧内は対応するアップライトの高さ。

棚受ピン

通常は32mm長のピンを使用します。ピン穴の反対側に、引き出しレール等のねじがある場合には23mm長のピンを使用します。

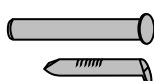

長さ	税込価格
32mm (ステンレス) 10本入り	¥220
23mm (ユニクロ) 10本入り	¥110
23mm (ユニクロ) 2本入り	¥30

ウォールブラケット

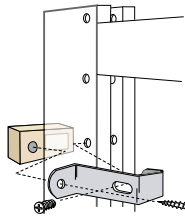

アップライトに取り付けて使用する転倒防止用の金具セットです。地震対策には、全てのアップライトに取り付けることをお勧めします。

<ご注意> 壁の下地がネジの利く素材であることを予めご確認下さい。

税込価格	
オリジナルセット	¥200

カバーリスト

アップライトの木口部分を隠すための飾り板です。最上段の棚板が外れにくくするために使用することもできます。付属の専用釘でアップライトの木口部分に固定します。

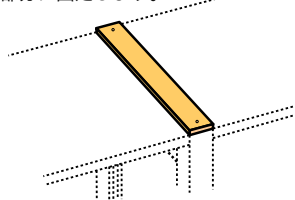

幅 x 長さ (cm)	税込価格
3.5 x 20	¥200
3.5 x 30	¥220
3.5 x 40	¥280
3.5 x 50	¥310
3.5 x 60	¥350

基本棚板

イキクッカの基本となる棚板です。アップライトの奥行きと同じ奥行きのもを使用します。裏と表の区別があります。必ず表を上にしてお使い下さい。

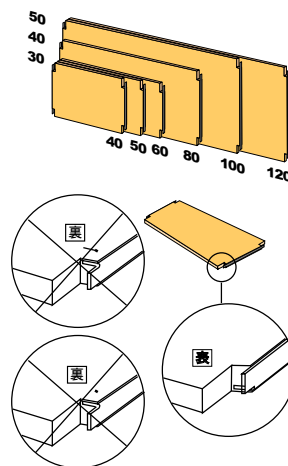

長さ x 奥行 (cm)	税込価格
40 x 20	¥1,650
50 x 20	¥1,750
60 x 20	¥2,100
80 x 20	¥2,200
100 x 20	¥2,500
40 x 30	¥2,100
50 x 30	¥2,150
60 x 30	¥2,600
80 x 30	¥2,800
100 x 30	¥3,300
120 x 30	¥4,000
40 x 40	¥2,600
50 x 40	¥2,750
60 x 40	¥3,400
80 x 40	¥3,650
100 x 40	¥4,400
120 x 40	¥5,500
50 x 50	¥3,500
80 x 50	¥4,950
100 x 50	¥6,100

定番在庫品 受注生産品

クロスブレース

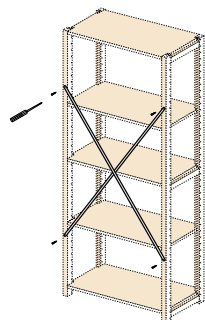

棚ユニットを安定化させるために必要な筋交いです。付属の4本の木ネジでアップライトにネジ留めします。

横方向に何連もつながった棚の場合は、1つおきにクロスブレースを取り付けます。

長さ (cm)	税込価格
89 cm	¥1,300
109 cm	¥1,400
127 cm	¥1,500
143 cm	¥1,600

定番在庫品

使用するクロスブレースのサイズとユニットの大きさとの関係

ユニットの幅 (cm)	40	50	60	80	100	120
ユニットの高さ (cm)	48	50	60	80	100	120
48	背板を利用	背板を利用	背板を利用	89	109	127
50	背板を利用	背板を利用	89	89	109	127
60	89	89	89	89	109	143
80	89	89	109	109	127	143
100	109	109	109	127	143	143
120	109	109	109	127	143	143
143	127	127	127	143	143	143
166	143	143	143	143	143	143 + α
188	143	143	143	143	143	143 + α
208	143	143	143	143	143	143 + α
218	143	143	143	143	143	143 + α
228	143	143	143	143	143	143 + α

背板

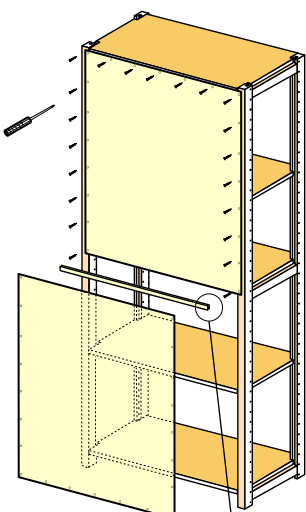

棚ユニットの背面を塞ぎたい場合に使用します。クロスブレースと同様に、ユニットを横方向に安定化させるためのパーツでもあります。

背板のみでユニットを安定化させる場合、ユニットの高さの約半分の長さの背板が必要になります。

高さ × 横幅 (cm)	税込価格
40 x 40	¥600
40 x 50	¥750
40 x 60	¥900
40 x 80	¥1,200
40 x 100	¥1,500
40 x 120	¥1,800
60 x 40	¥900
60 x 50	¥1,100
60 x 60	¥1,300
60 x 80	¥1,800
60 x 100	¥2,200
60 x 120	¥2,600
70 x 40	¥1,050
70 x 50	¥1,300
70 x 60	¥1,550
70 x 80	¥2,100
70 x 100	¥2,600
70 x 120	¥3,100
80 x 40	¥1,200
80 x 50	¥1,500
80 x 60	¥1,800
80 x 80	¥2,400
80 x 100	¥3,000
80 x 120	¥3,500
90 x 40	¥1,300
90 x 50	¥1,700
90 x 60	¥2,000
90 x 80	¥2,700
90 x 100	¥3,400
90 x 120	¥4,000

H-リスト

税込価格

H-リスト 40 cm	¥120
H-リスト 50 cm	¥140
H-リスト 60 cm	¥170
H-リスト 80 cm	¥190
H-リスト 100 cm	¥220
H-リスト 120 cm	¥270

エンド棚板

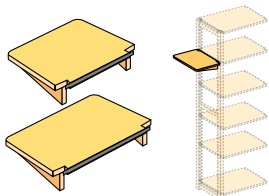

棚ユニットの横に突き出して取り付けることのできるユニークな棚板です。

長さ x 奥行 (cm)	税込価格
27 x 30	¥3,750
27 x 40	¥4,300

定番在庫品

カットアウト棚板

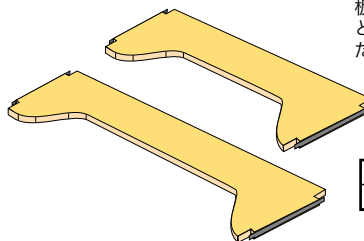

中央の部分の奥行きが約 15 cm の棚板です。食器棚の中やデスクの上など、限られたスペースを有効に使用したい場合に使用します。

長さ x 奥行 (cm)	税込価格
80 x 15/30	¥3,800
100 x 15/30	¥4,500

定番在庫品

デスク棚板

デスク代わりに使える便利な棚板です。棚板の一種ですから、5 cm 刻みで高さがかえられます。棚板の奥が浮かないよう、専用のストッパーが付属します。

<ご注意>デスク棚板を組み込んだ棚ユニットは、ウォールブラケットで壁面に固定するか、サポートフットを取付けてご使用下さい。また、デスク棚板をアップライト最上段に取付けたい場合は、付属のストッパーが使えないため、市販のL金具 (幅 15mm) 等をご使用下さい。

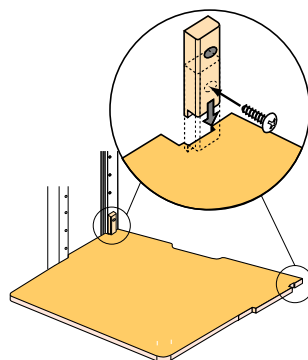

長さ x 奥行 (cm)	税込価格
50 x 40/30	¥4,300
80 x 40/30	¥5,300
100 x 40/30	¥6,300
80 x 50/30	¥6,400
100 x 50/30	¥8,000
80 x 60/30	¥7,300
100 x 60/30	¥8,600
80 x 60/40	¥7,800
100 x 60/40	¥9,100

定番在庫品 受注生産品

デスクアーム

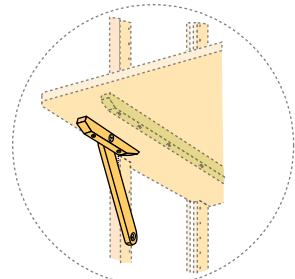

デスク棚板の下側から取り付けて、棚板手前部分の揺れを少なくするためのパーツです。(ユニット全体の安定化には、ウォールブラケットやサポートフットが必要です。)

税込価格	
1本	¥1,550

定番在庫品

サポートフット

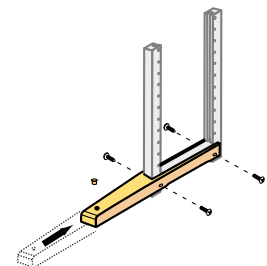

アップライトに取り付けて、ユニットが手前に倒れにくくするためのパーツです。デスク棚板を組み込んだユニットで、壁に固定できない場合にお使いいただけます。

木製 (ブナ無垢材)

長さ (cm)	税込価格
55 / 30 (木製)	¥4,200
65 / 40 (木製)	¥4,800

定番在庫品

コーナー棚板

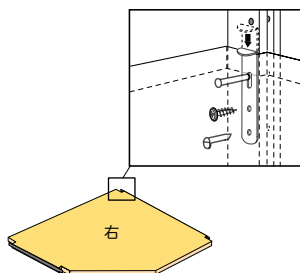

入隅用のコーナー棚板です。奥行き 30 cm と 40cm、または 60 cm のユニットをつなぐ連結棚板としても使用可能です。表裏に加えて左右の区別もあります。専用の押さえ金具が付属します。

長さ x 奥行 (cm)	税込価格
o40 x 40/30(右)	¥4,600
v40 x 40/30(左)	¥4,600
o60 x 60/30(右)	¥5,500
v60 x 60/30(左)	¥5,500
o60 x 60/40(右)	¥5,600
v60 x 60/40(左)	¥5,600

受注生産品



イキクッカ システムパーツ価格表

Oct./2017

レール付き引出し

専用の金属レールをアップライトに取り付けて使用する引出しです。好きな場所に1個単位で取り付けられ、スムーズな開閉が特徴です。アップライトのピン穴2つつ分、4つつ分が、それぞれ引出しの高さ10cm、20cmに相当します。

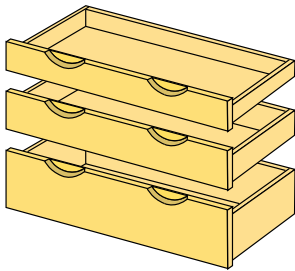
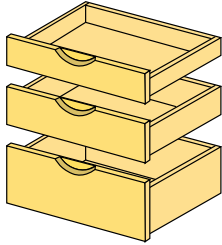

<引出しレールの耐荷重>
奥行き30cm用 25kg
奥行き40cm用 45kg

高さ x 幅 x 奥行 (cm)	税込価格
10x40x30 フォーオン	¥4,900
15x40x30 フォーオン	¥5,800
20x40x30 フォーオン	¥6,500
10x50x30 フォーオン	¥5,400
15x50x30 フォーオン	¥6,300
20x50x30 フォーオン	¥6,950
10x60x30 フォーオン	¥6,200
15x60x30 フォーオン	¥7,100
20x60x30 フォーオン	¥7,900
10x80x30 フォーオン	¥7,700
15x80x30 フォーオン	¥9,100
20x80x30 フォーオン	¥9,900
10x100x30 フォーオン	¥9,000
15x100x30 フォーオン	¥10,800
20x100x30 フォーオン	¥12,000
10x40x40 フォーオン	¥5,500
15x40x40 フォーオン	¥6,300
20x40x40 フォーオン	¥7,000
10x50x40 フォーオン	¥5,900
15x50x40 フォーオン	¥6,800
20x50x40 フォーオン	¥7,600
10x60x40 フォーオン	¥6,700
15x60x40 フォーオン	¥7,700
20x60x40 フォーオン	¥8,600
10x80x40 フォーオン	¥8,200
15x80x40 フォーオン	¥9,600
20x80x40 フォーオン	¥10,700
10x100x40 フォーオン	¥9,400
15x100x40 フォーオン	¥11,400
20x100x40 フォーオン	¥13,000

定番在庫品 受注生産品

デスク下引出し

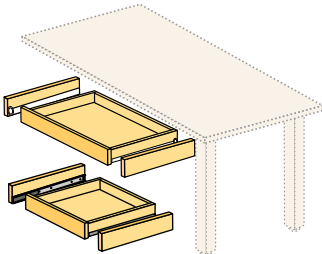

テーブルトップやデスク棚板の下面に単体で取り付け可能な浅めの引出しです。前板の高さは約6cm。引出しの深さは約4cmです。横幅56cmと横幅35cmの2タイプがあります。

高さ x 幅 x 奥行 (cm)	税込価格
6 x 56 x 37	¥6,100
6 x 35 x 37	¥5,100

定番在庫品

ユニット引出し

WL40/4 用天板 (別売り)

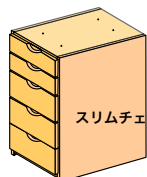
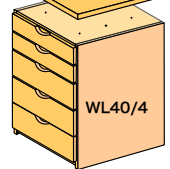

スリムチェストレッグ

引出しを組み込んだユニットタイプのパーツです。引出しの数を増減することはできません。

WL40/4 はテーブルトップの下に組み込んでテーブル脚として使用する以外に、オプションの天板を取り付けて単体でもお使い頂けます。

WL40/3CA はキャスター付きのユニット引出しで、新タイプはデスク下引出しを組み込んだデスク下にも収納可能なサイズです。

いずれのタイプも最下段の引出しには A4 ファイル収納が可能です (仕切り板2枚付き)。

幅 (cm)/引出し数	税込価格
WL 40/4	¥32,500
WL40/3CA	¥32,500
WL40/4用天板	¥3,000
スリムチェストレッグ	¥26,000

定番在庫品

新製品のスリムチェストレッグは幅28.8cm。スリムでも A4 サイズ収納可能な同じ深さの引出しが5段あります

引出し棚板

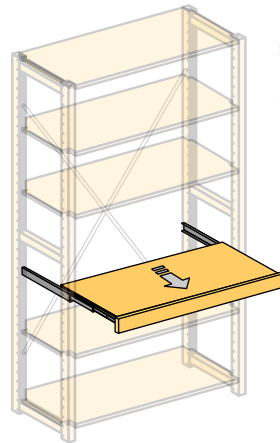

手前に引き出して使える便利な棚板です。アップライトのピン穴に専用のシステムネジでレールを取り付けて組み込みます。引出し棚板を組み込んだユニットはウォールブラケットで壁面に固定することをお勧めします。

幅 x 奥行き	税込価格
50 x 30	¥4,700
80 x 30	¥6,000
100 x 30	¥7,000
50 x 40	¥6,000
80 x 40	¥7,800
100 x 40	¥9,100

定番在庫品 受注生産品

<引出し棚板レールの耐荷重>

奥行き30cm用 25kg
奥行き40cm用 45kg

ドア

アップライトのピン穴を利用して、ユニットにドアを組み込むことができます。ドアには下記の種類があり、全てに専用の蝶番セットが付属します。ドアノブやハンドルは別売りとなります (ドアへの取付け用下穴加工は、ご希望があれば、お買い上げ時無料で行います)。

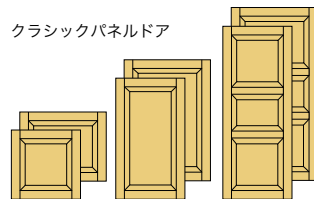

クラシックパネルドア

高さ x 幅 (cm)	税込価格
40 x 40	¥6,200
70 x 40	¥8,300
100 x 40	¥11,000
40 x 50	¥7,000
70 x 50	¥9,500
100 x 50	¥12,800

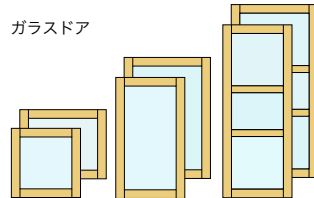

ガラスドア

高さ x 幅 (cm)	税込価格
40 x 40	¥5,600
70 x 40	¥7,000
100 x 40	¥9,100
40 x 50	¥6,400
70 x 50	¥8,100
100 x 50	¥10,200

定番在庫品 受注生産品

ドアハンドル

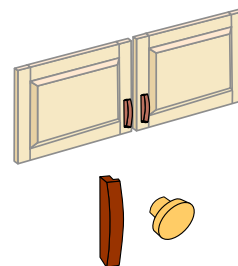

ドアの適当な位置に直径4.5ミリのドリルで穴を開けて取り付けます。M4の取り付け用ネジが付属します。ドアのご購入時、取付け穴加工サービス (無料) がご利用頂けます。

	税込価格
木製丸ノブ (パイン)	¥400
木製ハンドル (ウォルナット)	¥810

定番在庫品

木製ハンガーバー

アップライトのピン穴に受けを取り付けて使用します。奥行き30cm用と40cm用があります。取り付けるユニット幅によって、対応する長さのバーをお選び下さい。

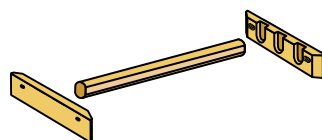

	税込価格
受けセット30cm用	¥2,600
受けセット40cm用	¥3,150
バー 40cm	¥500
バー 50cm	¥550
バー 80cm	¥780
バー 100cm	¥980

定番在庫品

エンドサポート

アップライトの側面から本などが落下するのを防ぐための板です。従来タイプ(薄手)に加え、新たに厚手タイプが加わりました。薄手タイプは市販のS字フックなどと組み合わせて使用すると、アップライトの側面にものを吊り下げることができます。厚手タイプはアップライトと同じ厚み(36mm)のため取り付けたときに段差ができません。

※エンドサポート1枚にピン(32mmの棚受けピンと同じもの)2本が付属します。

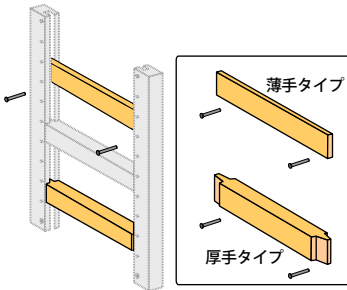

税込価格	
薄手タイプ 30cm用	¥350
薄手タイプ 40cm用	¥390
厚手タイプ 30cm用	¥560
厚手タイプ 40cm用	¥640

定番在庫品

キックボード

最下段棚板の手前裏に取り付ける幕板です。用途はこの他に、棚板奥に上向きに取り付けて収納物の落下防止板として使ったり、フックを取り付けて吊り下げ物の収納に利用したり、工夫次第でいろいろな使い方ができます。

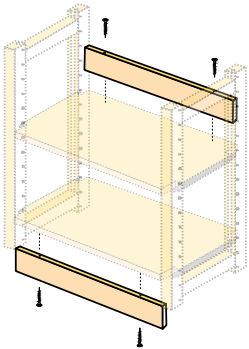

基本棚板用 税込価格	
40 cm	¥640
50 cm	¥670
60 cm	¥750
80 cm	¥870
100 cm	¥1,200
120 cm	¥1,400

定番在庫品 受注生産品

バックフェンス

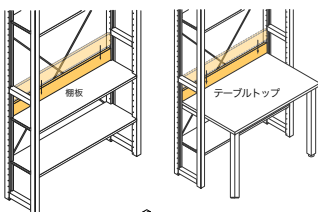

棚板やテーブルトップの背面に物が落下するのを防ぐパーツです。付属のネジをアップライトのピン穴に左右2カ所ずつ取り付けて組み込みます。デスク棚板には専用のバックフェンスがあります。

基本棚板用 税込価格	
40 cm用	¥880
50 cm用	¥980
60 cm用	¥1,100
80 cm用	¥1,290
100 cm用	¥1,620
120 cm用	¥2,300

デスク棚板用 税込価格	
80 cm用	¥2,500
100 cm用	¥3,000

定番在庫品

サポートリスト

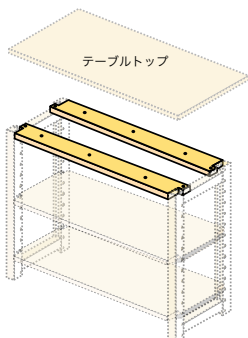

テーブルトップを天板としてアップライトの上に固定するための下地板です。テーブルトップ裏面の反り止め棒は予め取り外すか、邪魔にならない適当な位置にずらしておく必要があります。

長さ (cm) 税込価格	
40 cm	¥550
50 cm	¥600
60 cm	¥750
80 cm	¥960
100 cm	¥1,150
120 cm	¥1,400

定番在庫品 受注生産品

テーブルトップ

テーブルや机として、また、カウンター用天板として、使用目的に応じていろいろなサイズからお選び頂けます。テーブルトップの片側(または両側)は棚にのせてもお使い頂けます。裏面には、サイズに応じ、適当な位置に反り止め棒が取り付けられています。※特注サイズの製作もお受けします。

長さ x 奥行 (cm)	税込価格
76.5 x 64	¥8,300
96.5 x 64	¥10,800
116.5 x 64	¥12,800
105 x 54	¥9,500
135 x 54	¥12,800
135 x 64	¥14,200
135 x 76	¥17,300
155 x 76	¥20,300
185 x 76	¥25,000
76 x 76 x 34	¥12,000

受注生産品

テーブル脚

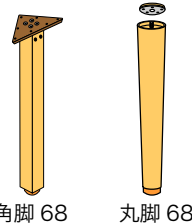

テーブル脚は、角脚、丸脚、棚付き脚からお選び頂けます。角脚は付属の三角プレートと金具を使って、丸脚は専用の丸座を使ってテーブル裏面に木ネジで固定します。棚付き脚は付属の木ネジで固定します。

※テーブル脚としては、この他にユニット引出しWL40/74もお使い頂けます。

角脚 68 丸脚 68

税込価格

角脚68 (パイン)	¥4,800
丸脚68 (パイン)	¥4,500



棚付き脚

棚付き脚 (パイン)	¥8,500
------------	--------

棚付き脚の外寸：
H68 x W53 x D18 cm

テーブルトップ・アクセサリ

テーブルサポート

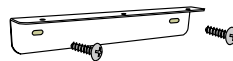

サイズ：H45 x W290 x D40 mm

棚板を使わずにテーブルトップを受ける場合に、アップライトのピン穴に固定して使用する板です。

税込価格	
奥行30 cm用	¥2,100

定番在庫品

テーブルブラケット

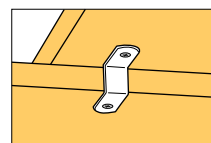

テーブルトップの片側を棚にのせて組み込む場合に、テーブルトップがずれないように、棚板に固定するためのZ形の金具です。

税込価格	
2個セット	¥540

定番在庫品

卓上本棚

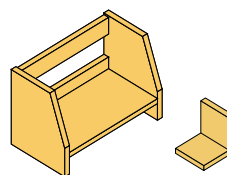

横幅 40cm 卓上本棚の外寸：
H29 x W40 x D22 cm

机・デスクの上に置いて使うタイプの本棚です。ブックエンドがひとつ付属しています。

税込価格	
横幅40 cm	¥4,320
横幅50 cm	¥4,640
横幅60 cm	¥4,960
横幅70 cm	¥5,340

受注生産品